

 Zelenina & ovoce

 Brambory

Zvyšte Váš potenciál výroby s touto universální kostkovačkou.

ZÁKLADNÍ VLASTNOSTI

Plynulý průchod produktu strojem bez překážek a minimální délka řezné zóny umožňují FAM Tridis 180 pracovat s vyšší rychlostí, což zvyšuje kapacitu a zajišťuje maximální kvalitu řezu.

Geometrie a rozměry stroje byly navrženy tak, aby redukovaly odřezky z produktu.

Nastavitelné kazety pro namontování a vyjmutí vřetena cirkulárních nožů ze stroje s minimálními prostoji v systém Set-and-Forget!

Nastavení úhlu je snadným nástrojem pro perfektní umístění vodící desky v systém Set-and-Forget!

Inovativní kostkovačka je chráněna 3 bezpečnostními body na hřídeli unašeče produktu (kluzná spojka) a vřetena cirkulárních nožů (plastový spojovací kotouč) a rozvodovým řemenem.

FAM Tridis 180 je chytrou volbou, pokud jde o hygienu. Stroj nemá žádné skryté rohy ani viditelné dráty a rám je otevřený pouze se šikmými povrchy.

Stroj Tridis 180 má pouze 2 robustní bezpečnostní spínače z nerezové oceli.

Stroj má otevřená, ocelová kuličková ložiska, která jsou pravidelně mazána mazacími body. Jako opce jsou k dispozici zapečetěná nerezová ložiska.

FAM Tridis 180 je vybaven hygienicky utěsněnou elektrickou skříní, kterou lze přesunout dozadní části stroje. Tím máme plný přístup k pohonu.

K dispozici jsou různé pomocné nástroje, které zaručují rychlou výměnu řezných nástrojů a zjednodušují údržbu.

Cirkulární nože u kostkovačky Tridis 180 a kostkovačky FAM Tridis 240 jsou identické. Stávající zákazníci, kteří vlastní FAM Tridis 240 mohou využívat kruhové nože pro oba stroje

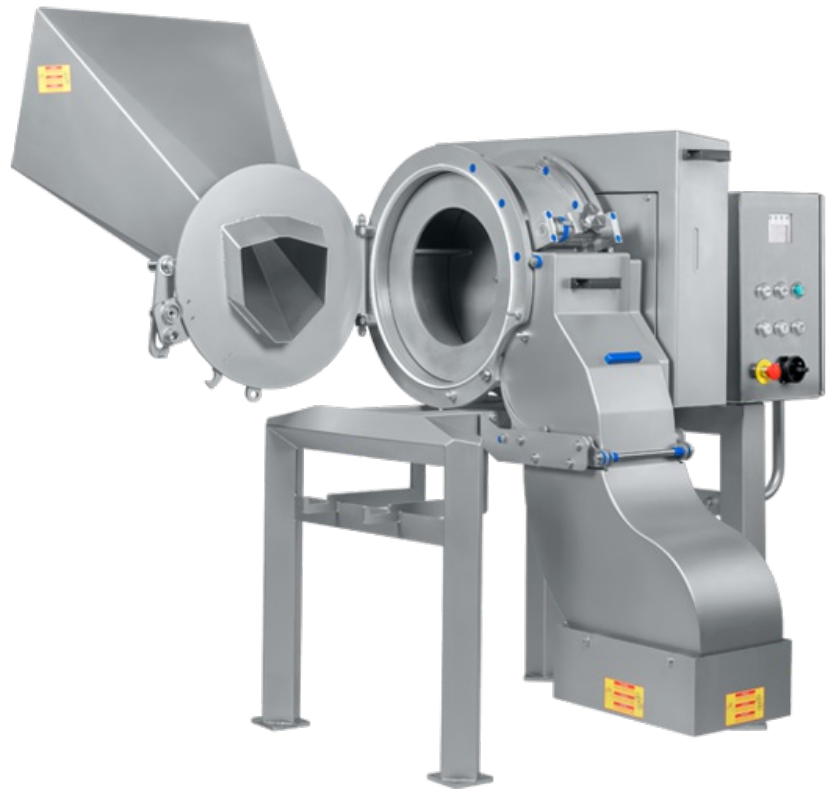

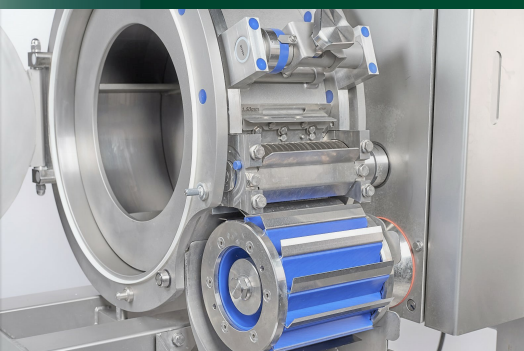

VÝZNAČNÉ RYSY

- FAM Tridis™ 180 je nová kostkovačka od firmy FAM. Stroj je speciálně navržen pro zpracovatele čerstvé zeleniny a IQF zeleniny a ovoce. Pomůže Vám dosáhnout dokonalé kvality řezu ve středně velkých objemech.
- Princip řezání je založen na osvědčené technologii používané u stroje FAM Tridis 240, velmi úspěšné vysokokapacitní kostkovačky, kterou používají mnozí přední zpracovatelé potravin.
- Malý půdorys stroje v kombinaci s robustní konstrukcí z nerezové oceli, umožňuje zpracovatelům krájet různě měkké a tvrdé produkty. Ať už chcete řezat broskve, mango, hrušky nebo kořenovou zeleninu, jako je mrkev, řepa, cibule a brambory, FAM Tridis 180 je správnou volbou.
- Může dosáhnout středně vysokých kapacit od 1 500 kg za hodinu (kostky 3 mm) až do 6 tun za hodinu (kostky 10 mm), v závislosti na typu produktu.

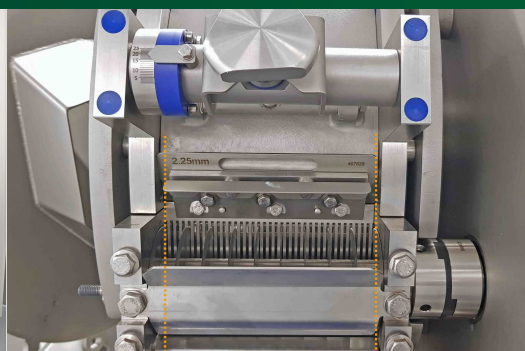

Plynulý průchod produktu strojem bez překážek a minimální délka řezné zóny umožňují FAM Tridis 180 pracovat s vyšší rychlostí, což zvyšuje kapacitu a zajišťuje maximální kvalitu řezu.



Geometrie a rozměry stroje byly navrženy tak, aby redukovaly odřezky z produktu.

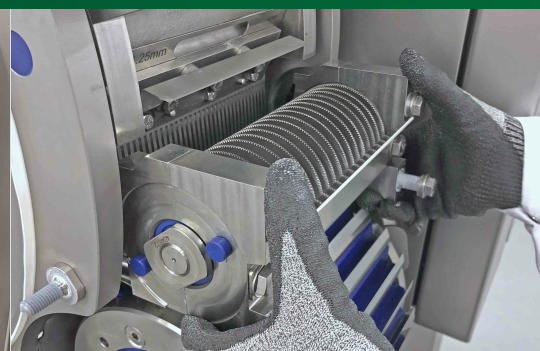

Nastavitelné kazety pro namontování a vyjmutí vřetena cirkulárních nožů ze stroje s minimálními prostoji v systém Set-and-Forget!

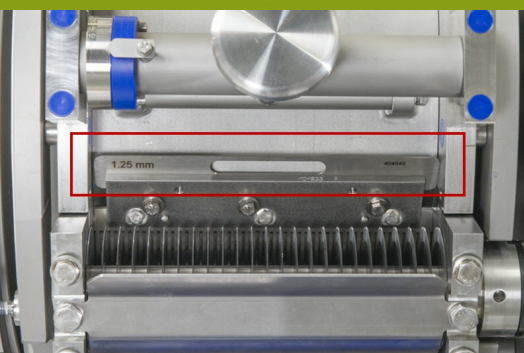

Nastavení úhlu je snadným nástrojem pro perfektní umístění vodící desky v systém Set-and-Forget!

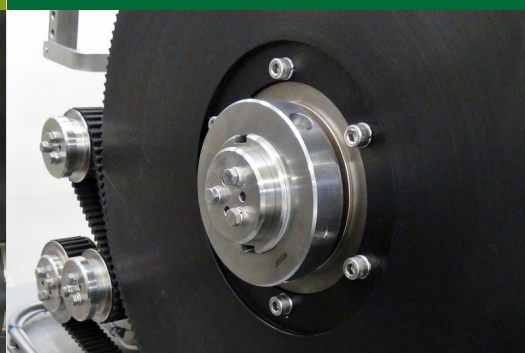

Inovativní kostkovačka je chráněna 3 bezpečnostními body na hřídeli unašeče produktu (kluzná spojka) a vřetena cirkulárních nožů (plastový spojovací kotouč) a rozvodovým řemenem.



FAM Tridis 180 je chytrou volbou, pokud jde o hygienu. Stroj nemá žádné skryté rohy ani viditelné dráty a rám je otevřený pouze se šikmými povrchy.

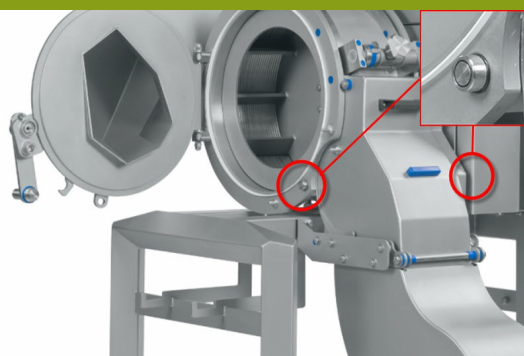

Stroj Tridis 180 má pouze 2 robustní bezpečnostní spínače z nerezové oceli.



Stroj má otevřená, ocelová kuličková ložiska, která jsou pravidelně mazána mazacími body. Jako opce jsou k dispozici zapečetěná nerezová ložiska.



FAM Tridis 180 je vybaven hygienicky utěsněnou elektrickou skříňí, kterou lze přesunout dozadní části stroje. Tím máme plný přístup k pohonu.



kostky celeru



kostky papriky



kostky rajčat



kostky dýně



plátky červené řepy



proužky červené řepy



proužky mrkve



proužky cukety

SPECIFIKACE

ROZMĚRY STROJE & VÁHA

Rozměry základního stroje (d x š x v) v mm:
1 578,00 x 1 299,00 x 1 772,00 mm | 62.13' x 51.14' x 69.76' mm
Váha základního stroje:
545 kg | 1,202 lbs kg

MOTOR

Výkon:
2,20 kW | 2.95 hp

TVARY ŘEZU A VELIKOSTI

Řezné tvary:
plátky, proužky a kostky
Řezné velikosti:
Ploché plátky: 1,60 mm | 0.063' - 25 mm | 0.984',
Vlnkované plátky: do 25 mm | 0.984' .
Krájení na proužky: řezy cirkulárními noži: 3 mm |
0.118' - 60 mm | 2.36' , řezy kostkovacími noži: 3 mm |
0.118' - 65 mm | 2.56' .
Kostky: plochý řez: 3 mm | 0.118' do 25 mm | 0.984' ,
vlnkovaný řez: 7,10 mm | 0.28' - 16 mm | 0.63'
Kapacita :
od 150 kg | 331 lbs až do 600 kg | 1,323 lbs /na
mm/hod. v závislosti na produktu, řezné velikosti a stavu
produktu kg/hod

SOUHRN APLIKACÍ

Zelenina
Červená řepa, mrkev, celer, čekanka, salátová okurka,
lilek, zahradní zelí, okurka, zelené zelí, křen, kedluben,
pórek, houby, cibule, pastináček, paprika, dýně, ředkvičky,
červené zelí, tuřín, brukev, dýně, rajčata, bílé zelí,
cuketa
Ovoce
Jablko, meloun, mango (zelené), meloun, papája,
hruška, ananas, broskev, jahoda, meloun a další.
Brambory
brambory (plátky, hranolky, kostky), sladké brambory,
batáty

ŘEZNÝ PRINCIP

FAM Tridis™ 180 je nová trojrozměrná řezačka od firmy FAM. Je speciálně navržena tak, aby pomohla zpracovatelům čerstvé zeleniny a mražené IQF zeleniny a ovoce dosáhnout dokonalé kvality řezu ve středně velkých objemech výroby. Malý půdorys stroje a robustní konstrukce z nerezové oceli, umožňuje zpracovatelům krájet na kostky různé měkké a tvrdé produkty.

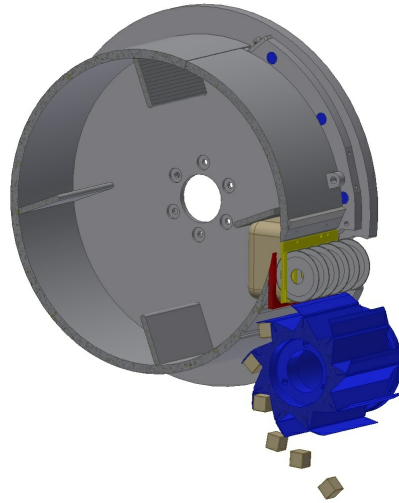

Široká škála řezných nástrojů umožňuje plátkování, řezání na proužky a kostky pouze u jednoho stroje.

Nejprve plátkovací nůž nakrájí produkt ve zvolené tloušťce. Dále vřetenem s kruhovými noži rozřízne plátky na proužky. Nakonec vřetenem příčných nožů krájí úhledné kostičky do požadované výšky.

Kombinace tří řezných nástrojů umožňuje velmi vysokou flexibilitu při výběru velikosti a tvaru řezu.

Po celém světě je FAM připraven Vám poradit v jedné z plně vybavených testovacích laboratořích. Budeme rádi, když nám pošlete Vaše produkty na vyzkoušení a bude nám potěšením, když u testů řezání budete přítomni i Vy.

Neerveld 2
B-2550 Koverke, Belgium
Tel: +32 (0) 450 93 30
Fax: +32 (0) 450 92 50
Váš požadavek na vyzkoušení a bude nám potěšením, když u testů řezání budete přítomni i Vy.

pro celkový přehled našich strojů, aplikací, služeb a agentů navštivte, prosím, naše webové stránky. FAM Vám rád okamžitě odpoví na Vaše dotazy.

pro celkový přehled našich strojů, aplikací, služeb a agentů navštivte, prosím, naše webové stránky. FAM Vám rád okamžitě odpoví na Vaše dotazy.

Member of  Hifferman GROUP



FAM a Tridis jsou registrované ochranné známky společnosti FAM nv.
FAM is member of Hifferman Group

Find Your Agent

Go to www.fam.be/en/agents and find all relevant contact data to get in touch with FAM, the regional branch offices and the worldwide agent network.